

Miniatur-Leitungshalter Miniature Cable Holder ESS 300, ESS 305

- Platzsparender Miniatur-Leitungshalter für schmale Kabel/Leitungen und kleine Bohrungen.
Compact cable holder for small diameters.
- Montage: / Mounting:**
Bohrung von 3,0 mm (ESS 300) und 3,5 mm (ESS 305), max. 1,6 mm Materialstärke.
Dia. 3,0 mm (ESS 300), 3,5 mm (ESS 305), max. material thickness 1,6 mm.
- Material:**
Nylon 6, natur / natural, UL 94 V-2.

Best.-Nr.	A	H	B1	B2	B3	B4	h
ESS 300	3,7	9,3	7,4	9,8	9,2	2,9	3,2
ESS 305	8,1	15,0	9,4	12,0	12,2	3,4	3,0

Maße in mm

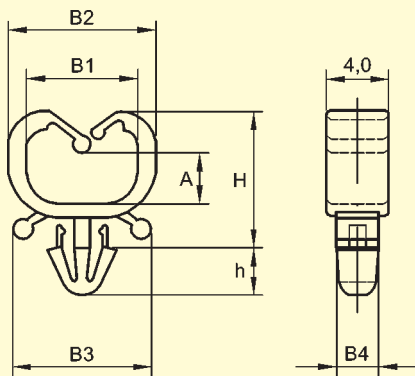

Miniatur-Leitungshalter Miniature Cable Holder LPR 6600 / 6600R / 6650

- Geeignet um auf engstem Raum kleine und kleinste Leitungen sauber zu verlegen.
Miniature cable holder for limited space applications.
- Montage: / Mounting:**
LPR 6600: Bohrung von 2,0 mm, max. 1,6 mm Materialstärke.
LPR 6600R: Bohrung von 1,8 mm, max. 1,6 mm Materialstärke.
LPR 6650: Klebefolie -30°C - +50°C.
LPR 6600: Dia. 2,0 mm, max. 1,6 mm material thickness.
LPR 6600R: Dia. 1,8 mm, max 1,6 mm material thickness.
LPR 6650: Adhesive film -30°C - +50°C.
- Material:**
Nylon 66, natur / natural, UL 94 V-2.

Best.-Nr.	
LPR 6600	Spreizverriegelung / snap in
LPR 6600R	Spreizverriegelung / snap in
LPR 6650	Klebefolie / adhesive film

Maße in mm

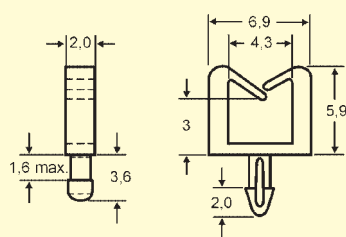

LPR 6600

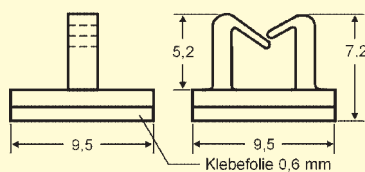

LPR 6650

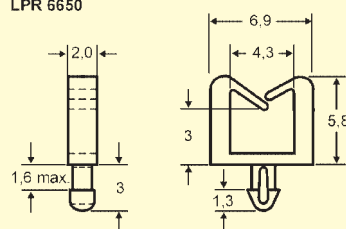

LPR 6600 R

Miniatur-Leitungshalter Miniature Cable Holder LPR 6700

- Geschaffen für mehrere unterschiedlich große Leitungen. Wiederlösbar durch die seitliche Kabeleinführung.
Miniature holder for different cable sizes. Releasable, sideways access.
- Montage: / Mounting:**
Klebefolie: -30°C - +50°C.
Adhesive film: -30°C - +50°C.
- Material:**
Nylon 66, natur / natural, UL 94 V-2.

Best.-Nr.	
LPR 6700	Klebefolie / adhesive film

Maße in mm

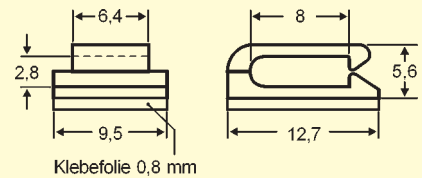

Klebefolie 0,8 mm

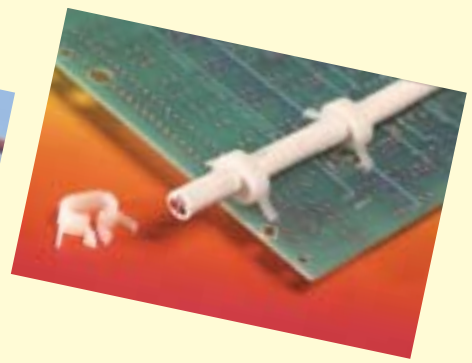
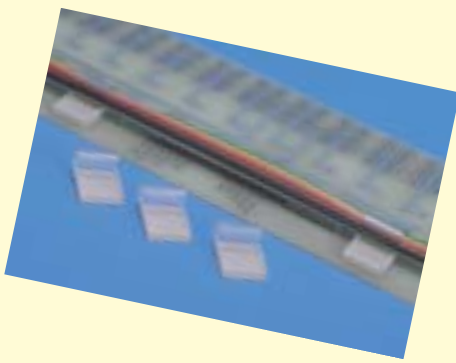

Miniatur-Leitungshalter Miniature Cable Holder LPR 6710, LPR 6711

- Dieser kleine Halter kann ein oder mehrere Kabel bis zum max. Durchmesser von 3,2 mm bzw. 4,8 mm fixieren.
For fixing a single or several cables with max. dia. of 3,2 mm and 4,8 mm.
- Montage: / Mounting:**
Klebefolie: -30°C - +50°C.
Adhesive film: -30°C - +50°C.
- Material:**
Special PVC, klar / clear, UL 94 V-0.

Best.-Nr.	A	B	C	D
LPR 6710	3,2	11,1	9,5	6,0
LPR 6711	4,8	15,9	11,1	8,3

Maße in mm

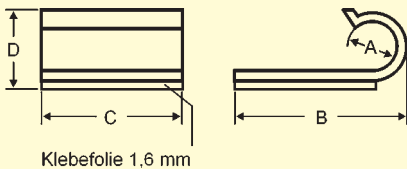

Miniatur-Leitungshalter Miniature Cable Holder LPR 6750

- Geschaffen für mehrere unterschiedlich große Leitungen. Wiederlösbar durch die seitliche Kabeleinführung.
Cable holder for different cable sizes. Releasable, access sideways.
- Montage: / Mounting:**
Bohrung von 5,0 mm, max. 2 mm Materialstärke.
Dia. 5,0 mm, max. 2,0 mm material thickness.
- Material:**
Acetal POM, schwarz / black, UL 94 HB, Temperaturbereich / temperature range -50°C - +90°C.

Best.-Nr.	
LPR 6750	mit Spreizverriegelung / snap in

Maße in mm

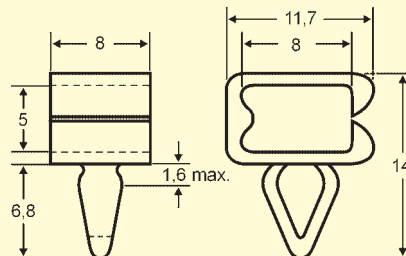

Miniatur-Leitungshalter Miniature Cable Holder LPS 6751, LPS 6752

- Bündelung von mehreren großen Leitungen. Stabilität durch Seitenstützen.
Bundles several different cables, sturdy with prop.
- Montage: / Mounting:**
Bohrung mit 5,0 mm Durchmesser, max. 1,5 mm Materialstärke.
Dia. 5,0 mm, max. 1,5 mm material thickness.
- Material:**
LPS 6751: Nylon 66, natur / natural.
LPS 6752: Nylon 66 glasfaserverstärkt / fibre glass reinforced, weiß / white, Temperaturbereich / temperature range -40°C - +120°C.

Best.-Nr.	A	B
LPS 6751	5	10
LPS 6752	5	15

Maße in mm

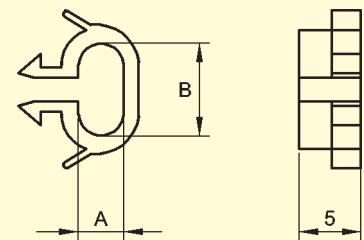

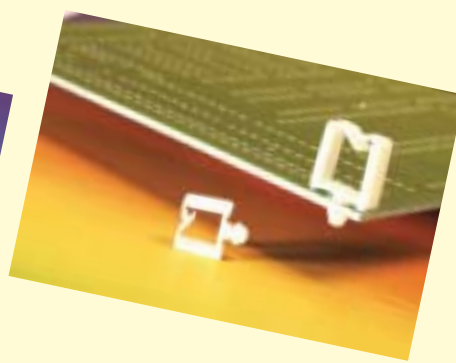
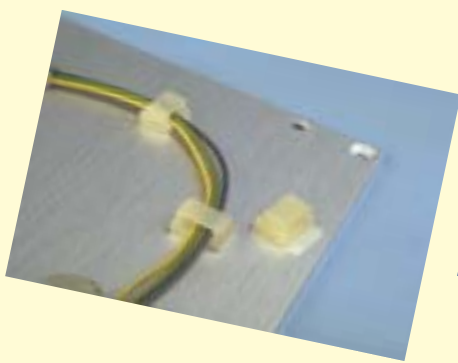

Miniatur-Leitungshalter Miniature Cable Holder LPT 6705 ff

- Geeignet um auf engstem Raum kleine Leitungen sauber zu verlegen. Wiederlösbar durch seitliche Kabeleinführung. *Miniature low profile for small cables and wires. Releasable.*
- Montage: / Mounting:**
Klebefolie / adhesive film: -30°C - +50°C.
- Material:**
Nylon 66, natur / natural, UL 94 V-2.

Best.-Nr.	A	B	C	D	E	F
LPT 6705	20,0	6,8	14,0	3,2	13,2	10,0
LPT 6706	9,8	4,6	9,5	1,4	6,5	6,4
LPT 6707	12,3	6,6	15,9	3,2	5,8	7,0
LPT 6708	11,7	5,3	10,0	2,0	5,2	6,0
LPT 6709	11,7	5,9	15,9	2,5	5,2	7,0

Maße in mm

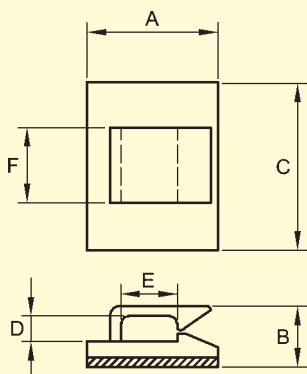

Leitungshalter, verriegelbar Cable Holder lockable ESS 1000 ff

- Leitungshalter für 5 verschiedene Größen, auch für dickere Materialstärken. *Cable holder in 5 different sizes, also for thicker material.*
- Montage: / Mounting:**
Bohrung 4,8 mm, Materialstärke 0,6 - 2,0 mm (ESS 1000 - 1003), 2,0 - 3,2 mm (ESS 1004).
Dia. 4,8 mm, material thickness 0,6 - 2,0 mm (ESS 1000 - 1003), for 2,0 - 3,2 mm (ESS 1004).
- Material:**
Nylon 66, weiß / white, UL 94 V-0.

Best.-Nr.	A	B	C	S1	S2	S3	S4
ESS 1000	6,0	13,8	29,6	11,0	16,7	14,2	5,0
ESS 1001	11,1	18,8	35,4	11,4	17,3	14,2	5,0
ESS 1002	16,4	24,8	42,5	12,9	19,0	14,2	5,5
ESS 1003	22,5	23,1	55,3	17,5	24,5	18,2	6,0
ESS 1004	22,5	33,3	56,5	17,5	24,5	18,2	6,0

Maße in mm

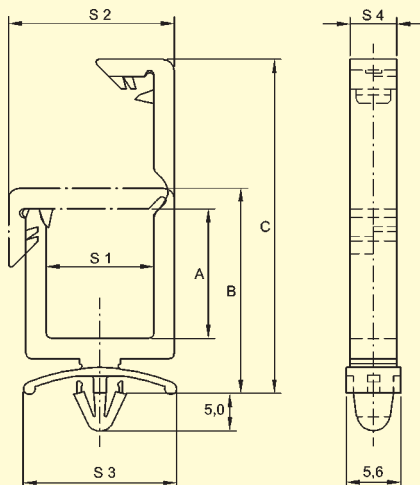

Leitungshalter Cable Holder ESS 1200 ff

- Geeignet um auf engstem Raum kleine Leitungen sauber zu verlegen. *Assures precise routing.*
- Montage: / Mounting:**
Bohrung 4,8 mm, max. 2,0 mm Materialstärke.
Dia. 4,8 mm, max. 2,0 mm material thickness.
- Material:**
Nylon 66, weiß / white, UL 94 V-0.

Best.-Nr.	A	H
ESS 1200	4,2	15,5
ESS 1201	9,5	20,4
ESS 1202	18,3	29,5
ESS 1203	26,3	37,3

Maße in mm

